



AMAZONE

UF



Навесной опрыскиватель UF

Шаг вперед за счет дизайна, инноваций и надежности в эксплуатации!



- ❗ «Опрыскиватель Amazone UF 1201 получил высокие оценки не только за счет удобства в управлении. Он показал также наилучшее ведение штанги и высочайшее качество изготовления».

(журнал profi – Практический тест
«Сравнение 5 навесных опрыскивателей» · 01/2013)

Компактный навесной опрыскиватель UF с объёмом бака от 900 до 1.800 л отличается лёгкостью и прочностью конструкции. Со штангами Q-Plus, Super-S1 и Super-S2 с шириной захвата от 12 до 30 м опрыскиватель UF являет собой очень мощную машину.



UF

Красиво – быстро – разумно

	Страница
Топ-аргументы	4
Семейство продуктов	6
Техника Бак	8
Техника Центр управления	12
Управление Промывка, смешивание, очистка	14
Регулировка AMASET+ AMASPRAY+ ProfiClick	16
Регулировка ISOBUS-терминалы	18
Регулировка AMATRON 3	20
Регулировка GPS-Switch, GPS-Track и GPS-Maps	22
Регулировка CCI 100 AMAPAD	24
Штанги	26
DUS Включение крайних форсунок на штанге Super-S	36
AmaSwitch Циркуляция высокого давления DUS pro	38
Менеджмент защиты растений	40
Оснащение	42
Фронтальный бак	44
Сервис AMAZONE	50
Технические характеристики	52

❗ «Большое значение имеет также многообразие вариантов управления: возможно всё от механического способа до ISOBUS-управления с помощью Section Control».

(Журнал diz – Полевой опыт UF 1201
«Идеально даже при небольшой ширине захвата» · 05/2016)

Объем бака для раствора от

900 до 1.800 литров

Попорсучное включение

AmaSwitch

в виде опции

Ширина захвата штанги от

12 до 30 м

Легковесные штанги

**Q-Plus, Super-S1_и
Super-S2**



С фронтальным баком FT

до **2.800 литров**

Топ-аргументы:

- ⊕ Прочная и легкая конструкция
- ⊕ Легкий, гладкий бак для раствора с оптимальным центром тяжести из полиэтилена
- ⊕ Профильная конструкция сверхлегких, сверхпрочных и сверхкомпактных штанг
- ⊕ Идеальная подвеска для положения штанг без колебаний
- ⊕ Комфортный в пользовании, самовсасывающий мембранно-поршневой насос, обладающий стойкостью к сухому ходу
- ⊕ Промывочный бак с инжектором Power для быстрой, безопасной и точной работы
- ⊕ Попорсучное включение AmaSwitch – возможно в виде специального оснащения для включения секций 50 см
- ⊕ Увеличение объема бака до 2.800 литров с фронтальным баком FT – для еще большей эффективности

Система циркуляции
давления

DUS

в виде опции



ПОДРОБНАЯ ИНФОРМАЦИЯ

www.amazone.ru/uf

Ваши преимущества за счет ISOBUS:

- ⊕ Все ISOBUS-опрыскиватели AMAZONE прошли сертификацию AEF по тесту на совместимость UT 2.0. Таким образом, эти машины AMAZONE полностью совместимы со всеми представленными на рынке терминалами, сертифицированными по тесту UT 2.0. Кроме того, ISOBUS-опрыскиватели AMAZONE могут без проблем работать по ISOBUS-совместимой лицензии Section-Control ISOBUS-терминала другого производителя.
- ⊕ Терминалы AMAZONE AMATRON 3, CCI 100 и AMAPAD, как и все ISOBUS-машины AMAZONE, поддерживают функциональные возможности AEF AUX-N. Это означает, что, например, клавиши имеющегося в наличии многофункционального джойстика AUX-N могут быть свободно запрограммированы по желанию клиента. Таким образом, каждая функция находится там, где она необходима.

Сильная марка презентует себя



Полевые опрыскиватели AMAZONE соответствуют требованиям закона о защите растений, директивы Института имени Юлиуса Кюна и высочайшим европейским стандартам (сертификация ENTAM, D - 1732).

По желанию на новых опрыскивателях AMAZONE можно разместить знак технического контроля для полевых опрыскивателей.



UF 1801
1.980 литров



UF 1501
1.720 литров

- ❶ «Чтобы взглянуть на бак сверху, можно использовать серийно поставляемую безопасную лестницу с платформой и поручнем».

(Журнал dlz agrarmagazin – Полевой опыт UF 1201 «Идеально даже при небольшой ширине захвата» · 05/2016)

- ❶ «Практики оценивают качество отделки и окраски агрегатов как отличное. Лучшие оценки даны также и за устойчивость, легкость монтажа и демонтажа, а также за маневренность и габаритные размеры. Также положительную оценку получила длина штанги и отсутствие раскачивания».

(Цитата: оценка BVA 2006)



UF 1201
1.350 литров



UF 901
1.050 литров



Так просто: Установил, загрузил – к работе готов!



✓ Функциональный дизайн бака

- Узкий бак с оптимально расположенным центром тяжести
- Гладкие стенки бака облегчают внутреннюю и наружную очистку
- Минимальные остатки даже при движении по склону благодаря специальной конструкции
- Эффективная и проверенная институтом JKI производительность мешалки



Система быстрой сцепки

За несколько приемов. Быстро и точно.

За несколько приемов Вы можете быстро и точно подсоединить опрыскиватель UF к трактору. Достаточное пространство между трактором и опрыскивателем облегчает процесс подсоединения.

С помощью транспортного приспособления опрыскиватель легко передвигается. Поставляемая по желанию система быстрой сцепки и карданный вал Tele-Space обеспечивают еще более быструю навеску на трактор. Все кабели и шланги расположены в зоне видимости, их невозможно перепутать.



UF 1801
со штангой Super-S2 24 м и транспортным приспособлением (с тормозами)

- ❶ «Опрыскиватель Amazone UF имеет наименьшее расстояние до центра тяжести и низкий собственный вес 1,3 т».

(журнал profi – Практический тест
«Сравнение 5 навесных опрыскивателей» · 12/2012)

Бак для чистой воды 120 литров (901/1201) и 180 литров соответственно (1501/1801) расположен под основным баком. Простое заполнение на уровне земли обеспечивается за счет расположения бака для чистой воды справа по направлению движения. По желанию его можно заполнить и слева по направлению движения через загрузочное отверстие.

UF 1201
со штангой Super-S2 24 м

- ❶ «Нам очень понравились солидные транспортные ролики Amazone».

(журнал profi – Практический тест
«Сравнение 5 навесных опрыскивателей» · 12/2012)



Бак для чистой воды

Промывочный бак

Все в оранжевых/зеленых тонах

Быстрое и точное заполнение



✓ Заполнение при помощи всасывающего шланга

Опрыскиватель можно наполнить при помощи всасывающего шланга через всасывающее отверстие 2". Подача жидкости происходит таким образом, что во время цикла всасывания через клапан всегда поступает чистая вода.

! «Опрыскиватель Amazone лидирует также по производительности заполнения».

(журнал profi – Практический тест
«Сравнение 5 навесных опрыскивателей» · 12/2012)



Опция: Загрузочное отверстие

Если заполнение должно проводиться с помощью напорного шланга, в качестве специального оснащения предлагается загрузочное отверстие с муфтами типа «Geka» или «С». Через это отверстие одновременно можно наполнить бак для чистой воды слева.

Мембранно-поршневые насосы

Мембранно-поршневые насосы обладают стойкостью к сухому ходу и жидким удобрениям. Устройство насосов обеспечивает при одновременно высокой мощности всасывания равномерную подачу и плавный ход насоса даже при высоком давлении.

Имеются насосы производительностью 160, 210 и 250 л/мин.

Для постоянного контроля функций насоса компенсация объема масла выведена наверх, в поле зрения водителя трактора.

Указатель уровня жидкости

Показания указателя уровня жидкости можно считывать как на стрелочном приборе, так и в электронном виде через терминал управления AMATRON 3 или AMASPRAY+.



- ✔ Возможна подача раствора через напорное отверстие 2" (опция).

Центр управления UF

Полный обзор

Выполнение всех функций с помощью трех элементов управления:

- 1) Переключатель Vario с напорной стороны для заполнения, промывки, опрыскивания, внутренней и наружной очистки
- 2) Быстрое опустошение (опция) для удаления остатков раствора из бака с помощью насоса
- 3) Клапан мешалки для бесступенчатой регулировки интенсивности мешалки через фильтр тонкой очистки. Интегрированная дополнительная функция: Целенаправленное опустошение фильтра тонкой очистки
- 4) Переключатель Vario со стороны всасывания для всасывания из основного бака, бака для чистой воды или всасывающего шланга. Интегрированная дополнительная функция: Безнапорный слив жидкости из фильтра грубой очистки и его проветривание.



✔ Наглядно и удобно в использовании.

Все элементы управления расположены спереди слева со стороны водителя, имеют логичную организацию и исключают вероятность ошибок. Вентили обозначены объясняющими символами, что позволяет предотвратить ошибки при управлении. Сравните!

❗ «Вся арматура и вентили расположены на левой стороне. Очень удобно».

(Журнал diz agrarmagazin – Полевой опыт UF 1201 «Идеально даже при небольшой ширине захвата» · 05/2016)

Циркуляция жидкости UF

✓ AMATRON 3 – с функциями DUS, быстрого опустошения и приспособлением для наружной очистки

- Сторона всасывания
- Напорная сторона
- Наружная очистка
- Внутренняя очистка
- Обратная линия
- Инжектор

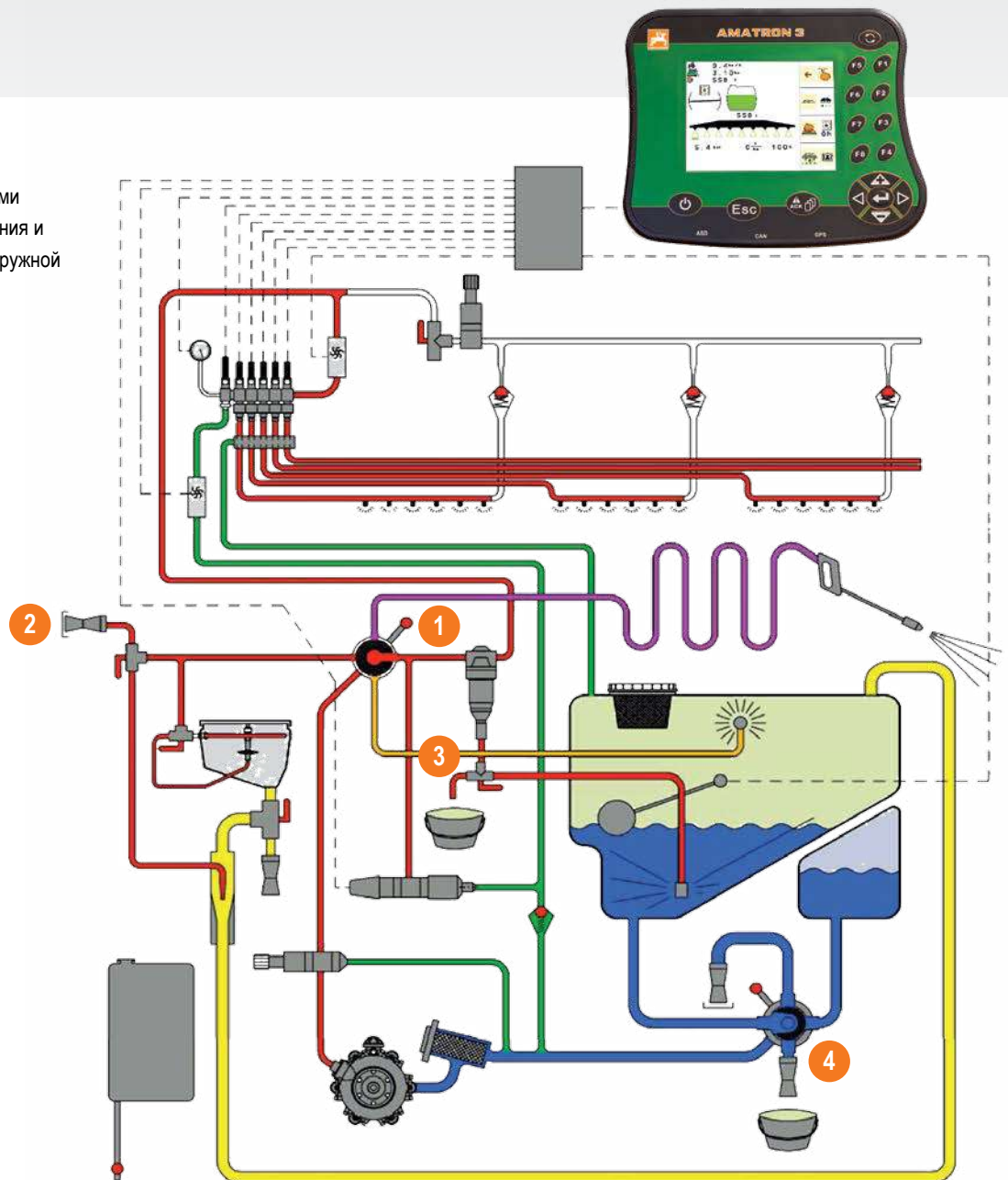

✓ Циркуляция жидкости UF – логично и комфортно

Циркуляция жидкости на моделях UF оптимизирована с точки зрения удобства в управлении и минимизации остатков.

Очистка с заполненным баком возможна так же, как и целенаправленное опорожнение перед открыванием корпуса фильтра.

Точное перемешивание жидкости

Точно и быстро с промывочным баком

Промывочный бак объемом 55 литров для быстрой и аккуратной работы расположен спереди слева от центра управления и легко доступен.



При помощи инжектора Power достигается высокая мощность наполнения. Это такой же профессиональный промывочный бак, как на прицепном опрыскивателе UX.



Промывка

Порошкообразные химикаты и большие количества гранулированных удобрений быстро и надежно растворяются в промывочном баке с обширной круговой магистралью и одновременно быстро промываются. Три дополнительные форсунки обеспечивают эффективную промывку. Подвод и отведение регулируются бесступенчато.

- ❗ «Три дополнительные форсунки мешалки обеспечивают высокую производительность и позволяют размешивать трудно растворимые вещества. Практично: промывка канистр очищает также промывочный бак при закрытой крышке».

(Журнал dlz agrarmagazin – Полевой опыт UF 1201 «Идеально даже при небольшой ширине захвата» · 05/2016)

Промывка канистр

Для бесппроблемной очистки канистр и полного использования содержимого канистру необходимо промывать при помощи ротационной форсунки. При помощи этой форсунки промывочный бак можно также очистить и в закрытом состоянии. Схема безопасности обеспечивает безопасность пользователя.

✓ Фильтр тонкой очистки

Фильтр тонкой очистки серийно является самоочищающимся. Через кран мешалки возможно произвести также целенаправленное опустошение фильтра тонкой очистки. Таким образом, фильтр можно контролировать, не вынимая его из рабочей жидкости, особенно при наполненном баке.





Бесступенчатая гидравлическая интенсивная мешалка

Производительность гидравлической мешалки может уменьшаться бесступенчато до полного отключения, чтобы не допустить вспенивания средства защиты растений или облегчить использование остатков для опрыскивания.

На полевых опрыскивателях AMAZONE избыточный рабочий раствор всегда возвращается через обратную линию в область закачивания. Непредвиденное разбавление рабочего раствора благодаря обратной линии исключено.

Внутренняя и наружная очистка

Серийно установленная система внутренней очистки бака при помощи ротационной форсунки обеспечивает быструю и эффективную очистку. Гладкие стенки бака без вырезов и прорезей обеспечивают надежное функционирование и простой контроль.

Comfort-пакет для дистанционного управления циркуляцией раствора

Опция с тремя функциями для всех UF с ISOBUS-коммуникацией

- ✔ Автоматическая остановка заполнения переключает всасывающий клапан при достижении необходимого заправочного объема.
- ✔ Автоматическое отключение мешалки при уровне заполнения < 5% (от номинального объема бака) приводит к снижению остатков рабочего раствора.
- ✔ Очистка трубок опрыскивания, бака и мешалки может проводиться с помощью ISOBUS-терминала. Пользователю не нужно покидать кабину трактора.

С помощью опционального наконечника на шланге можно сразу же после работы на поле провести тщательную наружную очистку опрыскивателя. Барабан для наматывания шланга длиной 20 метров позволяет при рабочем давлении 10 бар проводить эффективную очистку с низким расходом воды.



Распределительная коробка AMASET⁺

AMASET⁺ – просто и безопасно

Распределительная коробка AMASET⁺ представляет собой комфортный модуль для применения в защите растений, удобный для пользователя и соответствующий экологическим требованиям. Все важные функции управляются электрически при помощи дистанционного управления. Управление и контроль опрыскивателя осуществляется комфортно из кабины. В течение одного прохода трактора норма расхода (л/га) остается постоянной.

Серийные функции:

- ✔ Цифровой указатель давления
- ✔ Включение и переключение секций
- ✔ До 7 секций
- ✔ Электрическая регулировка давления
- ✔ Указатель положения и блокировки штанги



Специальные функции:

- ✔ Предварительное складывание для одностороннего уменьшения ширины штанги
- ✔ Включение конечных и крайних форсунок для штанг Super-S (альтернативно предварительному выборочному складыванию)
- ✔ Складывание и наклон через 1 гидровыход ДД (электрический включатель)

Технология арматур



- ✔ **HV-арматура с ручным управлением**
Арматура с ручным управлением позволяет проводить опрыскивание при отсутствии энергоснабжения. Главный включатель, ручная регулировка давления и подключение трех или пяти секций имеют эргономичное расположение. При помощи устройства выравнивания давления норма расхода на гектар остается постоянной при подключении секций.



- ✔ **NG-арматура с электронным дистанционным управлением**
NG-арматура выравнивания давления распределительной коробки AMASET⁺ расположена в середине по центру штанг. Самые современные электроклапаны осуществляют быстрое переключение без протекания. Настройка арматуры выравнивания давления на величину форсунок осуществляется просто и наглядно при помощи наборного диска.



- ✔ **TG-арматура с электронным дистанционным управлением**
Для ISOBUS-управления и AMASPRAY⁺ предлагаются самые современные технологии арматур. Секции быстро и без протекания переключаются при помощи клапанов, управляемых электродвигателем со сбросом давления. Норма расхода в любых ситуациях регулируется быстро и точно через компьютер. Устройство выравнивания давления при данной технологии не требуется.

Терминал управления AMASPRAY+



AMASPRAY+ – простой и многогранный

AMASPRAY+ позволяет производить простую, и тем не менее автоматическую регулировку UF. Интегрированные в терминал управления тумблеры позволяют включать 5, 7 или 9 секций. AMASPRAY+ имеет цифровой дисплей для отображения давления и уровня заполнения бака. Бортовой компьютер регистрирует внесенное количество и обработанную площадь. Управление гидравлическими функциями производится посредством гидровыходов трактора. Наклон и блокировка штанг также отображается на AMASPRAY+. В качестве опции при помощи AMASPRAY+ возможно также либо управление односторонним складыванием штанг либо, как альтернатива, управление крайними форсунками.

Терминал управления AMASPRAY+ можно также использовать для автоматического документирования работ (ASD) и дифференцированного внесения.

- ❶ «С помощью бортового компьютера AMASPRAY+ в комбинации с ProfiClick можно комфортно управлять опрыскивателем».

(Журнал dlz agrarmagazin – Полевой опыт UF 1201
«Идеально даже при небольшой ширине захвата» · 05/2016)

Серийные функции:

- ✔ Однострочный, высококонтрастный дисплей с подсветкой
- ✔ Включение и переключение секций
- ✔ До 9 секций
- ✔ Цифровой указатель давления
- ✔ Цифровой указатель уровня
- ✔ Указатель положения и блокировки штанги
- ✔ Счетчик гектаров (общее и суточное количество)
- ✔ Клавиша +/- 10 %
- ✔ Менеджмент заданий

Специальные функции:

- ✔ Предварительное складывание для одностороннего уменьшения ширины штанги
- ✔ Включение конечных и крайних форсунок для штанг Super-S (альтернативно предварительному выборочному складыванию)
- ✔ Складывание и наклон через 1 гидровыход ДД (электрический выключатель)
- ✔ ASD inside: серийный интерфейс

ProfiClick

Маленький терминал с высоким комфортом

Новый терминал ProfiClick предлагает простое и точное управление гидравлическими функциями штанги на опрыскивателях AMAZONE.

Он поставляется в комбинации с электрогидравлическим складыванием Profi 1 для всего ассортимента опрыскивателей AMAZONE. Все элементы управления терминала ProfiClick эргономично расположены и связаны непосредственно с одной функцией. Поворотными регуляторами для корректировки наклона штанги можно управлять во время движения благодаря их центральному фиксированному положению. Таким образом, механизм может сконцентрироваться только на вождении.



- ✔ Терминал ProfiClick без руления
 - для навесных опрыскивателей UF и прицепных опрыскивателей UG, UX
 - Управление функциями штанги за счет циркуляции масла

- ❶ Эргономичная опора для руки
- ❷ Вкл/выкл
- ❸ Блокировка штанги
- ❹ Складывание штанги
- ❺ Поднять/опустить штангу
- ❻ Наклон штанги



ISOBUS-терминалы

ISOBUS обозначает действующий по всему миру стандарт коммуникации между терминалами управления, тракторами и навесными орудиями, с одной стороны, и офисным программным обеспечением хозяйств – с другой. Это означает, что Вы можете с помощью одного терминала управлять всеми ISOBUS-орудиями.

Опрыскивателем UF можно управлять с помощью различных ISOBUS-терминалов AMAZONE:



AMAZONE AMATRON 3
Дисплей диагональю 5,6"



AMAZONE CCI 100
Сенсорный дисплей диагональю 8,4"



AMAZONE AMAPAD
Сенсорный дисплей диагональю 12,1"

Прочие ISOBUS-терминалы



напр. терминал Fendt Vario



напр. John Deere GreenStar



напр. терминал Müller COMFORT

MEMBER OF



✔ Многофункциональный джойстик AmaPilot

Особенно комфортным является управление функциями штанги и арматуры посредством многофункционального джойстика AmaPilot. Управление всеми функциями в рабочем меню можно осуществить через многофункциональный джойстик AmaPilot или иные ISOBUS-джойстики (AUX-N).

Ваши преимущества за счет ISOBUS:

- ⊕ ISOBUS-опрыскиватели AMAZONE прошли сертификацию по тесту на совместимость UT 2.0 и полностью совместимы со всеми представленными на рынке ISOBUS-терминалами, сертифицированными по тесту UT 2.0.
- ⊕ Все ISOBUS-терминалы AMAZONE, а также винчестеры, поддерживают функциональные возможности AUX-N, а клавиши имеющегося в наличии многофункционального джойстика AUX-N могут быть свободно запрограммированы.
- ⊕ ISOBUS-опрыскиватели AMAZONE могут без проблем работать по ISOBUS-совместимой лицензии Section Control ISOBUS-терминала другого производителя.

Отличительные особенности ISOBUS-опрыскивателей AMAZONE:

- ✔ Можно сохранить до трех профилей пользователей и создать индивидуальный интерфейс управления для нескольких механизаторов.
- ✔ Меню управления можно оптимально адаптировать к различным ISOBUS-терминалам с различным числом клавиш.
- ✔ Каждая функция машины может быть свободно размещена в меню.
- ✔ Полное документирование через менеджер задач Task Controller (ISO-XML). Возможен выбор между документированием через менеджер задач Task Controller или простым документированием суммарных значений (обработанная площадь, рабочее время, внесенное количество). Полученные суммарные значения можно в виде скриншота экспортировать на USB-накопитель.

Важное примечание

Пожалуйста, обратите внимание, что для отлаженной системы с другими ISOBUS-терминалами необходимо наличие дополнительного программного обеспечения Section Control, например, от производителя трактора. Зачастую это не предусмотрено в стандартной версии других ISOBUS-терминалов.

Двойной терминал

Решение с двойным терминалом при одновременном использовании ISOBUS-терминала на тракторе и AMATRON 3 или CCI 100 рекомендуется, если терминал на тракторе не поддерживает функцию Section Control или Вы желаете контролировать и управлять своим опрыскивателем с AMATRON 3 или CCI 100 через отдельный дисплей.



Современные терминалы управления

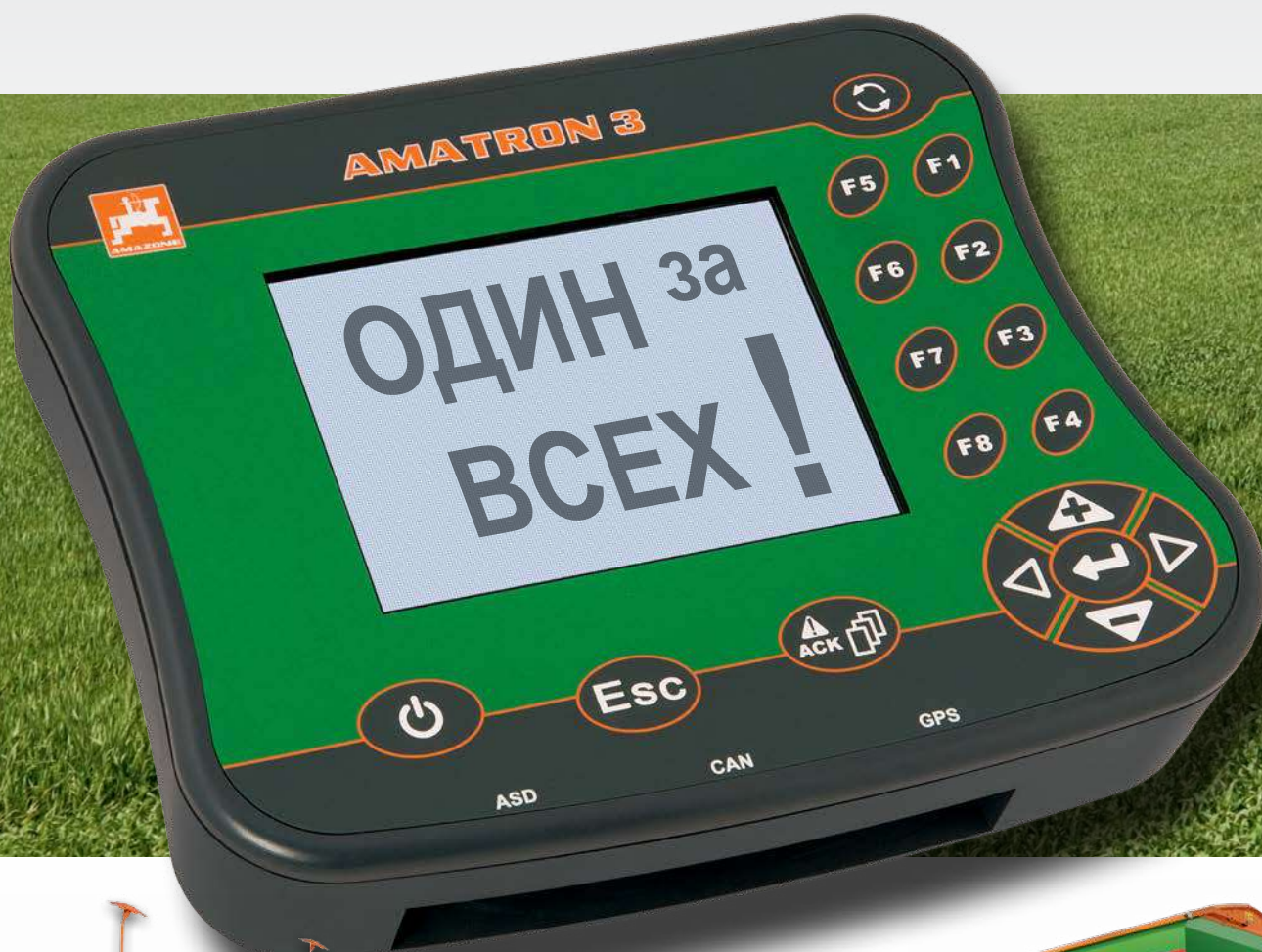

AMATRON 3

AMATRON 3 полностью совместим с предыдущей версией AMATRON⁺ и новой версией ISOBUS, являясь промежуточным звеном между NON-ISOBUS и ISOBUS.

С помощью AMATRON 3 пользователи могут управлять всеми машинами AMAZONE как с оснащением AMATRON⁺- (AMABUS), так и орудиями с поддержкой ISOBUS. Разумеется, орудия не только AMAZONE, но и других производителей.

AMATRON 3

Терминал для всех функций защиты растений

Точная дозировка и простое управление

Терминал управления AMATRON 3 позволяет производить полностью автоматическую регулировку предварительно заданной нормы внесения (л/га). Возможно изменение нормы внесения со свободно выбираемыми %-ными интервалами.

Этот терминал особенно удобен в эксплуатации благодаря своему наглядному, простому и логичному управлению, а также клавиатуре с подсветкой. Для контроля системы был установлен высококонтрастный дисплей с малой степенью отражения света. Компактный компьютер занимает мало места в кабине трактора.

За счет использования двух расходомеров выдержка нормы внесения, особенно при низких ее значениях, осуществляется максимально точно.

Терминал имеет следующие функции:

- ✓ Управление машинами с поддержкой ISOBUS
- ✓ Управление машинами с поддержкой AMABUS
- ✓ Функции ПО трактора (Интерфейс для скорости и карданного вала)
- ✓ Координация выполнения задач (Task Controller) для документирования
- ✓ Импорт/экспорт данных через порт USB
- ✓ Автоматизированное переключение секций GPS-Switch (опционально)
- ✓ Система параллельного вождения GPS-Track (опционально)
- ✓ Опциональная внешняя световая консоль для системы параллельного вождения GPS-Track
- ✓ Аппликационные карты GPS-Maps (опционально)
- ✓ ASD-порт через RS232 (передача заданных значений), например, для азотных сенсоров

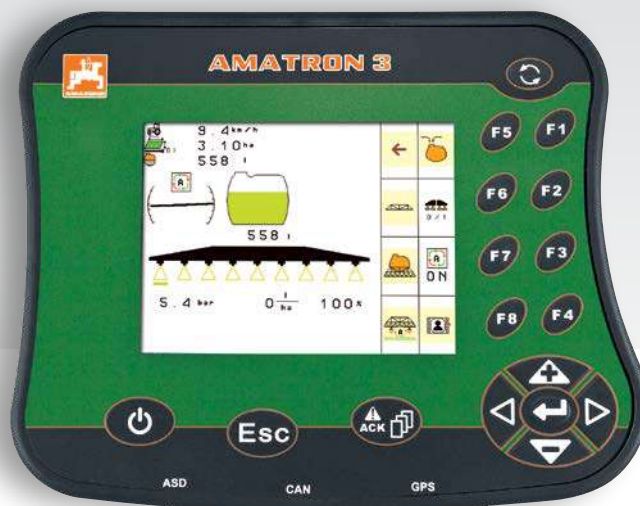

Серийные функции:

- ✓ Включение и переключение секций
- ✓ Цифровой указатель давления
- ✓ Цифровой указатель уровня
- ✓ Указатель положения и блокировки штанги

Специальные функции:

- ✓ Пенный маркер
- ✓ Включение конечных и крайних форсунок
- ✓ Предварительное складывание для одностороннего уменьшения ширины штанги
- ✓ Складывание Profi для одностороннего уменьшения ширины штанги или сгибания (требуется только 1 гидровыход)
- ✓ DistanceControl – система автоматического управления штангами
- ✓ Comfort-пакет – циркуляция раствора с дистанционным управлением
- ✓ GPS-Switch, GPS-Track и GPS-Maps



✓ AMACLICK с AMATRON 3

При работе на технических культурах, а также при гнездовом опрыскивании необходимо отключение и включение отдельных секций в центре штанги. AMACLICK – ещё один эргономичный элемент управления, который может функционировать как с AMATRON 3, так и в комбинации с многофункциональным джойстиком AmaPilot.

GPS-Switch, GPS-Track и GPS-Maps

Еще больше точности с функциями GPS-Switch, GPS-Track и GPS-Maps

В качестве опционального специального оборудования предлагаются функции автоматического переключения секций GPS-Switch на разворотной полосе, параллельного вождения GPS-Track, и дифференцированной обработки с помощью GPS-Maps.



GPS-Switch для AMATRON 3

Эта система терминалов с поддержкой GPS автоматически включает машину на разворотной полосе, уступах и клиньях с учётом GPS-координат. Учитывается ширина захвата и положение отдельных секций.

Автоматическое переключение секций GPS-Switch гарантирует точность, комфорт и безопасность: Нужно всего лишь выбрать нужный процент перекрытия, и запустить включение автоматики. Так можно оптимальным образом преодолеть даже особые требования, такие как ширина захвата, ограниченная обзорность в сумерках/темноте и пр. Кроме того: Вы экономите до 5% средств защиты растений, дополнительно бережёте окружающую среду и можете полностью сконцентрироваться на контроле.



GPS-Track для AMATRON 3

Система параллельного вождения GPS-Track значительно облегчает ориентировку на поле без технологической колеи. Она имеет модус ведения по колее в виде линий A-B и контуров, а также функцию отметки препятствий. Колеи чётко пронумерованы. Отклонение от идеальной линии графически представлено на дисплее, чёткие рекомендации по рулению помогут Вам следовать точно по колее. Также указывается точное расстояние до следующей технологической колеи – для идеальной ориентировки, например, при поиске нужного кукурузного ряда.

- ✓ Внешняя световая консоль для системы параллельного вождения GPS-Track

В качестве возможного расширения предлагается световая консоль, которая удобно соединяется с системой GPS-Track. Внешняя световая консоль может быть свободно установлена в кабине.

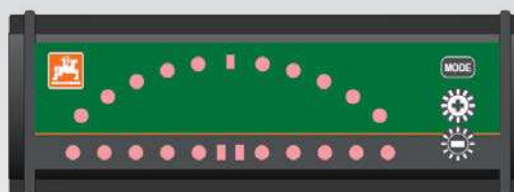



GPS-Maps для AMATRON 3

Дополнительный модуль для обработки аппликационных карт в формате shape, базирующийся на сигналах GPS. Как в модусе AMABUS, так и в модусе ISOBUS.

Можно непосредственно указать норму внесения или действующее вещество. Нормы можно адаптировать в терминале AMATRON 3.

С помощью серийного менеджера задач Task Controller как в модусе AMABUS, так и в модусе ISOBUS возможна обработка аппликационных карт в формате ISO-XML даже без GPS-Maps.



Инновационная техника

Серийный интерфейс (RS232) для использования сенсорной техники (например, N-сенсор Yara) относится к широкому спектру оснащения AMATRON 3 и AMASPRAY+.

Тем самым, в зависимости от цели и терминала, предлагается множество возможностей для дифференцированной обработки – по карте или по данным сенсора. Какая система является более подходящей для Ваших условий и потребностей, решаете только Вы как пользователь.

Документирование с ASD

Автоматическая система документирования (ASD) на бортовых компьютерах AMASPRAY+ и AMATRON 3 дает возможность, основываясь на картах отдельных участков, автоматически обмениваться плановыми и фактическими значениями по обработке на каждом поле через серийный порт. Документирование рабочих процессов становится более четким и простым. Отпадает необходимость во многих операциях вручную.

ASD позволяет ведение документации с продуктами многих известных компаний Европы, предлагающих системы агротехнологических карт. Порт ASD является открытым стандартом для всех производителей устройств и программного обеспечения. Посредством ASD компания AMAZONE предлагает практичное и недорогое решение по документированию рабочих процессов для всех типов предприятий.



Терминал CCI 100

Ваши преимущества

Терминал CCI-ISOBUS от AMAZONE является результатом сотрудничества с несколькими производителями сельхозмашин в объединении под названием Competence Center ISOBUS e. V. (CCI). С терминалом CCI AMAZONE и ее партнеры заложили основу для ввода ISOBUS в практику. CCI 100 служит базой для постепенного перевода всех машин и агрегатов AMAZONE на стандарт ISOBUS.

- ✔ Качественный 8,4-дюймовый цветной дисплей с высоким светоотражением и датчиком освещенности, который автоматически адаптирует яркость дисплея под существующие условия. Это предотвращает ослепление механизатора при работе в сумерки и ночью.
- ✔ Ввод осуществляется на выбор через удобный в использовании сенсорный дисплей или с помощью клавиш.
- ✔ Менее утомительной работу в темное время суток делает и подсветка клавиш, которая тоже связана с датчиком освещенности.
- ✔ Известное управление «одной рукой» от AMAZONE также возможно, поскольку распределение функций программируемой клавиши может очень просто отражаться.
- ✔ Для интуитивной навигации по меню и удобства при вводе значений и текстов терминал снабжен высококачественным сенсорным дисплеем.



- ✔ Для быстрого прямого ввода и изменения значений в корпус эргономично встроен инкрементный датчик с функцией подтверждения.

Терминал имеет следующие функции:

- ✔ Управление машинами с поддержкой ISOBUS
- ✔ Функции ПО трактора (Интерфейс для скорости, карданного вала и положения нижних тяг)
- ✔ Координация выполнения задач для документирования CCI.Control
- ✔ CCI.Command (опционально):
 - автоматическое переключение секций CCI.Command.SC
 - система параллельного вождения CCI.Command.PT
- ✔ Поддерживает аппликационные карты в формате ISO-XML
- ✔ USB-порт для обмена данными
- ✔ Порт для подключения GSM-модема
- ✔ ASD-порт и LH5000-порт через RS232 (передача заданных значений), например, для азотных сенсоров
- ✔ Функция камеры CCI.Cam



- ✔ Внешняя световая консоль для системы параллельного вождения CCI.Command.PT

В качестве возможного расширения предлагается световая консоль, которая удобно соединяется с системой CCI.Command.PT. Внешняя световая консоль может быть свободно установлена в кабине. Условием использования является включение модуля параллельного вождения в CCI.Command.

AMAPAD

Особо комфортный способ
регулировки сельхозмашин

Новые масштабы регулировки и контроля

Терминал управления AMAPAD от AMAZONE предлагает полноценное и высококачественное решение для GPS-программ, таких как автоматическое переключение секций, базируемое на GPS, а также программа Precision-Farming.

AMAPAD имеет достаточно эргономичный сенсорный дисплей диагональю 12,1". Инновационная концепция «Mini-View» предлагает возможность отображения процессов, которыми механизматор в данный момент не управляет, но желает контролировать. При необходимости их можно увеличить «движением пальца». Клавиши быстрого доступа, а также индивидуальная рабочая поверхность, где пользователь размещает необходимые ему приложения и виджеты, представляют собой сбалансированную эргономику управления.

Терминал имеет следующие функции:

- ✔ Управление машинами с поддержкой ISOBUS
- ✔ Координация выполнения задач для документирования
- ✔ Автоматическое переключение секций GPS-Switch pro
- ✔ Интегрированная световая консоль для системы параллельного вождения GPS-Track pro
- ✔ Опциональное дооснащение до автопилота
- ✔ Applikationные карты GPS-Maps pro
- ✔ RS232-интерфейс через SCU-адаптер (для обмена данными)
- ✔ Два USB-порта для обмена данными
- ✔ Модуль WLAN (через USB-адаптер)
- ✔ GPS-выход



Наряду с переключением секций GPS-Switch pro установлена серийная, качественная, профессиональная система параллельного вождения GPS-Track pro, которую можно дооснастить до автопилота.

Свойства AMAPAD:

- ✔ Лицевая сторона дисплея из специального закаленного стекла
- ✔ Корпус из ударопрочного полимера
- ✔ Чрезвычайно узкие рамки для максимальной обзорности
- ✔ Встраиваемый, пыле- и влагонепроницаемый



Штанга AMAZONE по канонам авиастроения



✔ UF 1801 со светодиодным освещением отдельных форсунок

✔ Направляющая штанг с регулировкой по высоте от 0,50 до 2,20 м

❗ «Штанга на опрыскивателе Amazone имеет наибольший диапазон регулировки и складывается быстрее остальных».

❗ «Amazone UF 1201 со штангой Super-S имеет наилучшую подвеску и демпфирование».

(журнал profi – Практический тест
«Сравнение 5 навесных опрыскивателей» · 01/2013)

(журнал profi – Практический тест
«Сравнение 5 навесных опрыскивателей» · 01/2013)



Сверхпрочный и сверхлегкий одновременно

Штанги AMAZONE благодаря специальной профильной конструкции являются сверхпрочными и, в то же время, сверхлегкими. Расположенные в профилях штанг корпуса форсунок со встроенными обратными мембранными клапанами надежно защищают систему от подтекания форсунок. Саморегулируемые байонетные затворы обеспечивают быструю замену форсунок без применения инструментов. Для всех случаев применения и норм расхода имеются соответствующие форсунки, например, для оптимального опрыскивания, против сноса или для использования жидких удобрений.

Отличная конструкция кронштейнов

На крутых склонах и при большой ширине захвата целесообразно применение гидравлического изменения наклона штанги. Быстрый и точный наклон и приведение в обратное положение штанги осуществляется с помощью гидровыходов или электрогидравлических функций ISOBUS-терминала.

Тройная амортизация при работе в тяжелых условиях

Все штанги AMAZONE серийно оснащены

- ✔ пакетом пружин и пакетом амортизаторов для демпфирования вертикальных колебаний,
- ✔ пружинными элементами с шарнирной подвеской для демпфирования горизонтальных колебаний и
- ✔ пружинными элементами для мягкой подвески всей штанги.

Благодаря серийным компонентам, гидравлическому изменению высоты штанги и дистанционной планке, осуществляется точное распределение раствора вдоль и поперёк.

Штанги от AMAZONE модельных рядов Q-Plus и Super-S признаны институтом JKI. Тем самым, они соответствуют самым высоким европейским требованиям, предъявляемым к опрыскивателям – Сравните!



Убедитесь сами!

Штанги AMAZONE – идея, завоевавшая успех

Компактность – Ваш козырь!

За счет близкого расположения к центру тяжести трактора, а также легкой и прочной конструкции машина требует незначительной подъемной силы. Разгрузка передней оси меньше, чем у конкурентов.

Безопасная транспортировка!

Полный обзор дороги при движении. Где проедет трактор, там пройдет и штанга. Без выступающих частей, без повреждения штанги, минимальные транспортные размеры.

Все на месте!

Штанги прочно сидят в транспортных крюках. Нет дребезжания! Нет подвергающихся износу упоров для штанг на тракторе. Быстрое движение без проблем.

Чистая работа!

Со штанг рабочий раствор не капает на трактор, штанга не соприкасается с кабиной трактора.

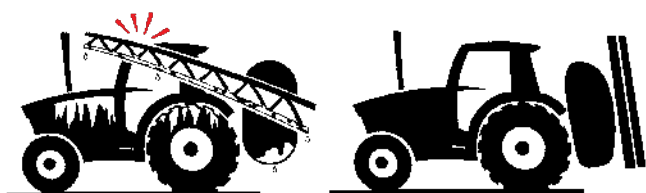

Важнейшие показатели качества

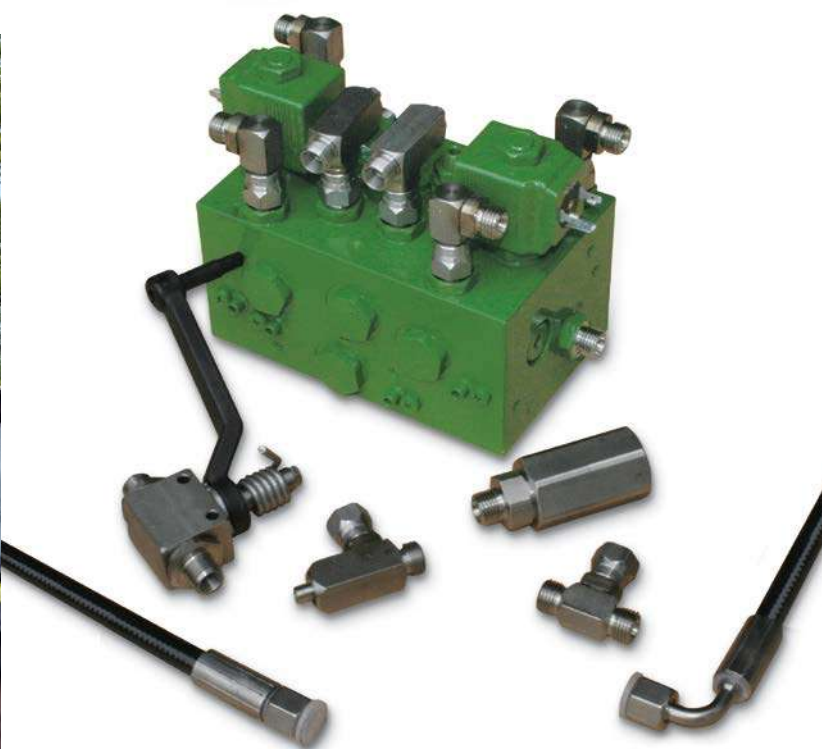

✔ Шарнир, которому все по плечу!



Не требуют техобслуживания и долговечные

Многолетний опыт производства штанг окупается: конический болт шарнира – это интеллигентный центр продуманной конструкции штанг! Крепление штанги с помощью конического болта шарнира позволяет избежать технического люфта, что обеспечивает оптимальное функционирование штанги даже через несколько лет эксплуатации.

Стандартное применение нержавеющей стали, катафоретического лакирования на уровне автомобилестроения, а также целенаправленное применение пластика и алюминия является гарантией длительного срока службы. Эксклюзивно у AMAZONE: Все резьбовые соединительные элементы гидросистемы изготавливаются только из нержавеющей стали!

Штанга Q-Plus

12 – 12,5 – 15 метров

Сверхпрочный и сверхлегкий одновременно

Гидравлическое складывание осуществляется при помощи мощных гидроцилиндров. В серийное оснащение входит: гидравлическое изменение высоты штанг, трехкратное демпфирование ударов и одностороннее складывание слева по направлению движения. Профили шириной 80 мм обеспечивают отличную стабильность.

Штангу Q-plus можно мгновенно сложить на половину высоты. Складывание осуществляется на любой высоте. Необходимы два гидровыхода:

- ✔ Один гидровыход двойного действия для регулировки по высоте
- ✔ Один гидровыход двойного действия для складывания
- ✔ Один гидровыход двойного действия для гидравлической регулировки наклона (опция)

Блокировка и разблокировка штанги Q-Plus производится автоматически. Функциями складывания штанги и регулировки наклона можно управлять с помощью электрического подключающего устройства (опция), а также гидровыхода.



Штангу Q-Plus можно также очень легко сложить и разложить вручную. Складывание вручную осуществляется при помощи мощных растяжных и нажимных пружин без фиксатора.

✔ Центральная направляющая

Центральная направляющая обеспечивает аккуратную прокладку всех шлангов и кабелей без повреждений.



UF 901
со штангой Q-Plus 15 м



Сложенная вручную штанга Q-Plus (опция)

Разделение штанги и варианты складывания

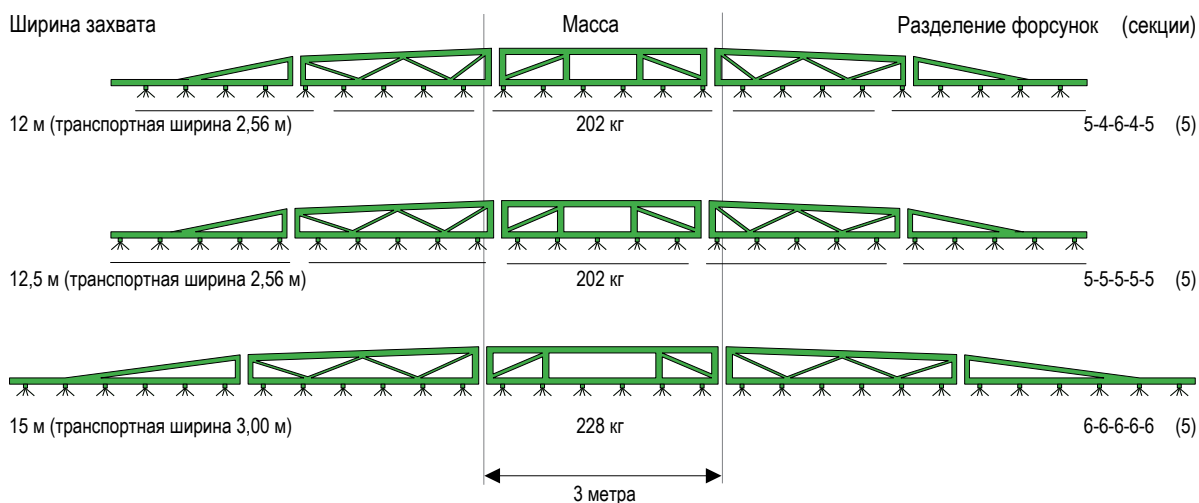

Одностороннее складывание штанги Q-Plus

Штанги Q-Plus могут серийно складываться слева по направлению движения.

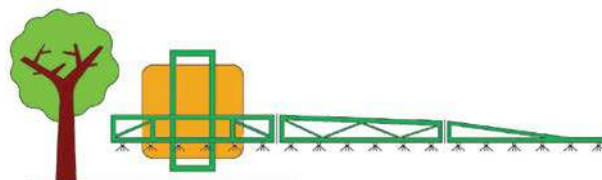

Штанга Q-Plus может быть опционально оснащена преселективным складыванием для одностороннего складывания слева и справа. Выбор гидравлических функций осуществляется электрически посредством AMASET⁺, AMASPRAY⁺ или ISOBUS-терминала.

При разложенной штанге по предварительному выбору стороны штанга складывается только эта сторона.

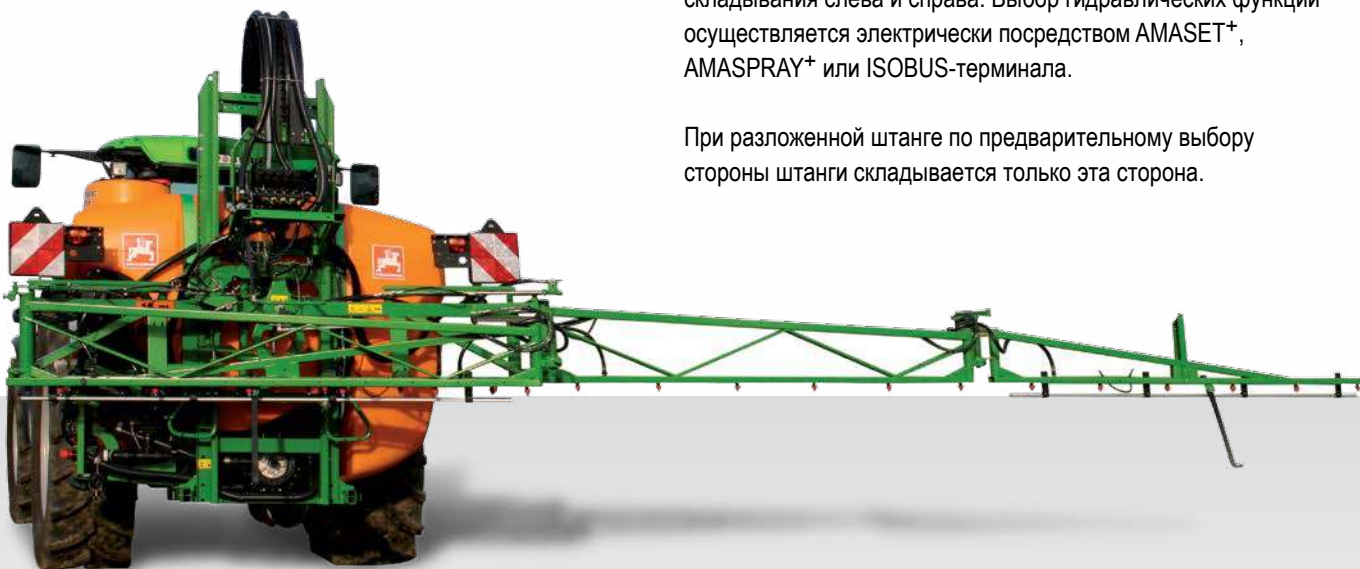

Штанга Super-S1

15 – 18 – 21 метр



UF 1201
со штангой Super-S1 21 м

- ❗ «Транспортная ширина остается при 2,40 м – большое преимущество при складывании».
- ❗ «Стальная штанга 21 м оставляет хорошее впечатление».

- ❗ «Штанга очень устойчива и во время работы сохраняет свое положение без колебаний».

Журнал dz agrarmagazin – Полевой опыт UF 1201
«Идеально даже при небольшой ширине захвата» · 05/2016)

❗ «Поскольку штанги теперь длиннее на 50 см [...] за счет продольного положения и смещения штанг вперед часть веса перемещается ближе к трактору».

❗ «[...] имеет преимущество в том, что шарнир конструктивно более прост, за счет чего штанга, с одной стороны, складывается быстрее, а с другой – менее дорогостоящая».

Журнал dlz agrarmagazin – Полевой опыт UF 1201
«Идеально даже при небольшой ширине захвата» · 05/2016)

Правильный выбор штанги для хозяйств любого масштаба

Известная и успешная на рынке, вертикально складываемая штанга Super-S2 с вариантами ширины захвата от 15 до 30 метров получает бюджетный вариант – новую штангу Super-S1. Новая штанга Super-S1 доступна в вариантах ширины захвата 15, 18 и 21 метр.

За счет новой компоновки секций удалось снизить количество шарниров, что позволяет ускорить процесс складывания. Привычная надежная и проверенная годами конструкция из металлического профиля также применяется в данном варианте штанг. Новые секции Super-S1 длиннее на 50 см в сравнении с классической штангой Super-S2, но это не изменило транспортную высоту, которая, как и прежде, составляет менее 4 метров. Транспортная ширина, как и прежде, составляет компактные 2,4 метра. За счет нового

распределения секций центр тяжести сместился ближе к оси трактора. Это позволяет использовать менее мощные тракторы в работе с опрыскивателем. Штанга Super-S1 при ширине захвата 18 и 21 метров может быть редуцирована до 15 метров за счет простого складывания крайней секции, что обеспечивает более гибкое применение опрыскивателя особенно при межхозяйственном использовании.

❗ «Именно для средних хозяйств опрыскиватель UF 1201 со штангой Super-S1 является несложной машиной, управление которой комфортно осуществляется с помощью ProfiClick и компьютера AMASPRAY+».

(Журнал dlz agrarmagazin – Полевой опыт UF 1201
«Идеально даже при небольшой ширине захвата» · 05/2016)



В сочетании со штангами Super-S можно на AMASET+ и AMASPRAY+ запрограммировать эти клавиши под функции включения крайних или конечных форсунок.

Штанга Super-S2

15 – 16 – 18 – 20 – 21 – 24 – 27 – 28 – 30 метров

- Штанга Super-S2 со стальными многогранными профилями шириной до 140 мм обладают необычайной прочностью и легкостью.

Сверхузкая транспортная ширина всего 2,40 м

Штанга Super-S2 складывается и раскладывается автоматически с помощью гидроцилиндров. В транспортном положении штанга комфортно располагается в задней части основного агрегата при транспортной ширине 2,40 м. Транспортная высота с использованием стандартного трактора составляет 2,95 м.

За счет тройной амортизации, гидравлической регулировки высоты и эластичных планок штанга Super-S2 удерживается на нужной высоте над посевами.



Подвеска штанг Super-S1 и Super-S2





- Больше, чем «крепкий орешек»:
- Профиль из высокопрочной стали

Снижение веса штанги позволило нарастить производительность. Интеллектуальная легкая конструкция означает, что каждый материал используется там, где это целесообразно: например, применение алюминия при изготовлении облегченных наружных сегментов штанги Super-S2, но не внутренних. Там необходимо использование высокопрочной стали, чтобы обеспечить штанге устойчивое положение и предотвратить ошибки во время обработки, вызванные возможными колебаниями.

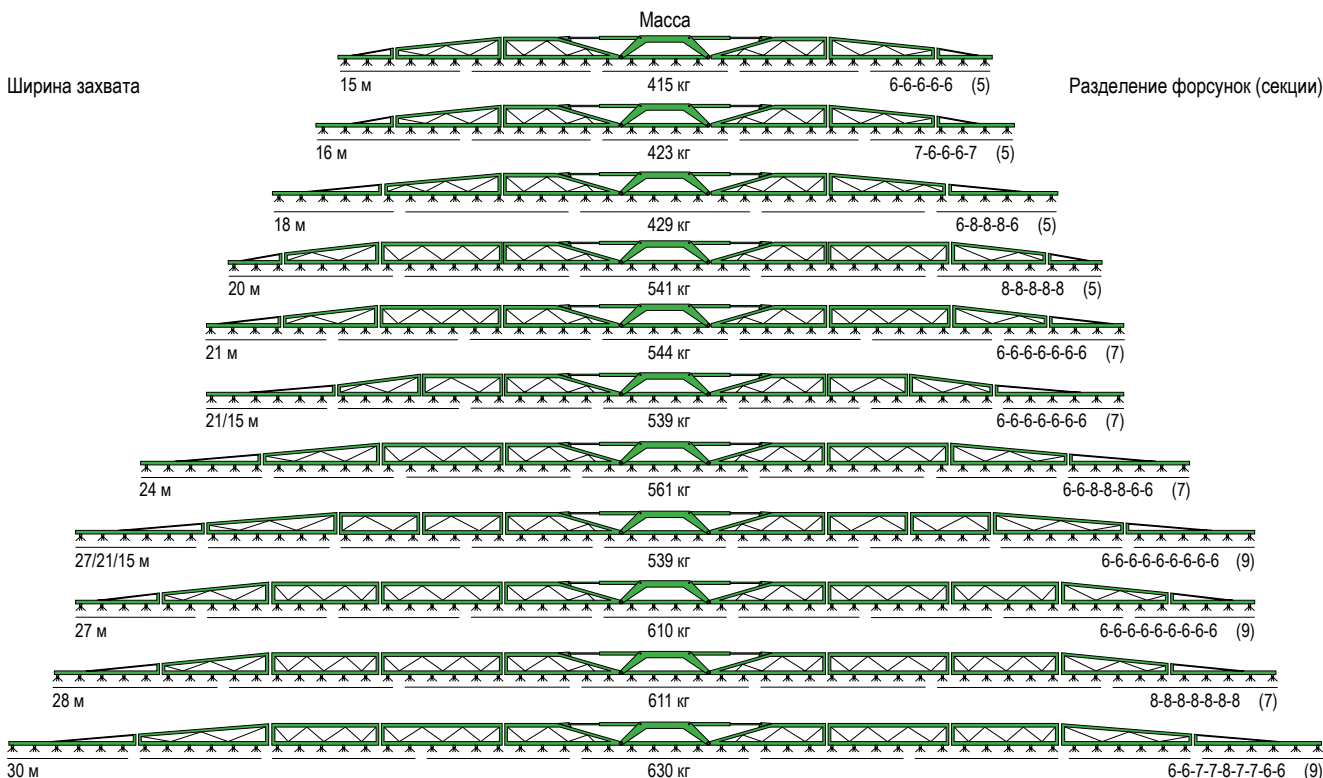

Преселективное складывание

Одностороннее складывание штанг возможно просто через гидровыходы и при наличии AMASET+, AMASPRAY+ и ISOBUS-терминала.



Складывание Profi

Складывание Profi - это электрогидравлический привод штанг посредством циркуляции масла. Функции регулировки высоты, складывания/раскладывания, одностороннего складывания, уменьшения ширины захвата и изменения наклона штанги (Profi I) просто регулируются посредством ISOBUS-терминала или многофункционального джойстика. Возможен дополнительный наклон штанги с системой складывания Profi 2.

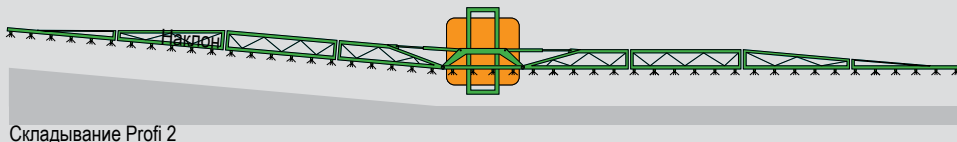

DistanceControl с 2 или DistanceControl plus с 4 датчиками

Для штанги Super-S в сочетании со складыванием Profi I или II возможно автоматическое ведение штанги DistanceControl с 2 или DistanceControl plus с 4 датчиками. На посевах с резко отличающимся развитием или на полеглых посевах штанга при оснащении 2 датчиками может погрузиться в посевы. В таком случае на помощь придет оснащение четырьмя датчиками. Датчики включаются электрически, параллельно, и всегда учитывается тот датчик, который расположен ближе к целевой поверхности.

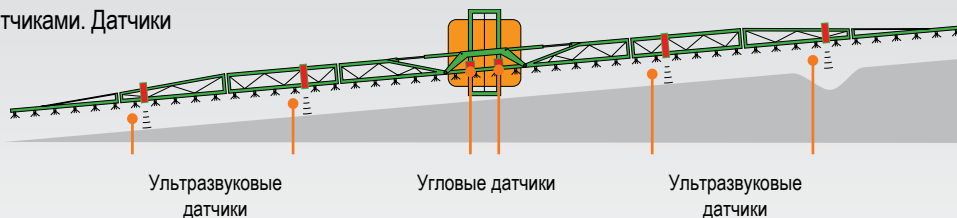

Ультразвуковые датчики

Угловые датчики

Ультразвуковые датчики

Всё гениальное – просто

С помощью системы DUS Вы задаете тон

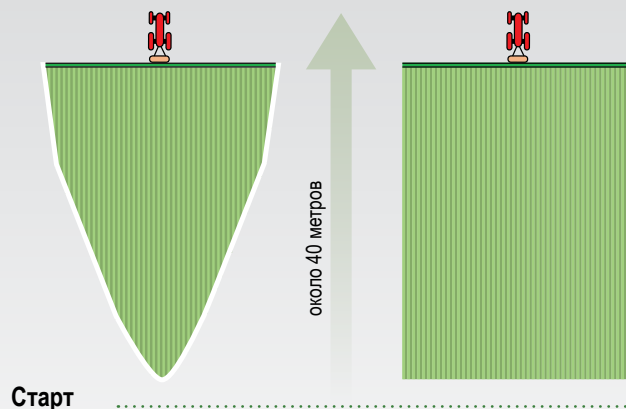

Без DUS

С DUS Сразу по всей ширине захвата

Система постоянной циркуляции (DUS) на штанге Super-S – зарекомендовала себя 10.000 раз

Регулировка давления DUS от AMAZONE обеспечивает надежную циркуляцию во всей системе. В начале работы магистраль, включая трубки опрыскивания, заполняется раствором под низким давлением в обратном направлении. Так, трубки постоянно заполнены и готовы к работе по всей ширине захвата. Проход разворотной полосы осуществляется без остановок.

Это происходит посредством регулировки давления AMAZONE, что гарантирует надежную циркуляцию. Тем самым, предотвращается образование отложений и засорений трубок опрыскивания.

Поскольку концентрация раствора во всей системе трубопроводов вплоть до форсунок остается постоянной, то опрыскивание, например, при замене препарата, можно начать без проблем.

При очистке, напротив, трубки до форсунок промываются чистой водой без необходимости опрыскивания. В процессе очистки концентрированный рабочий раствор возвращается через систему постоянной циркуляции в основной бак.

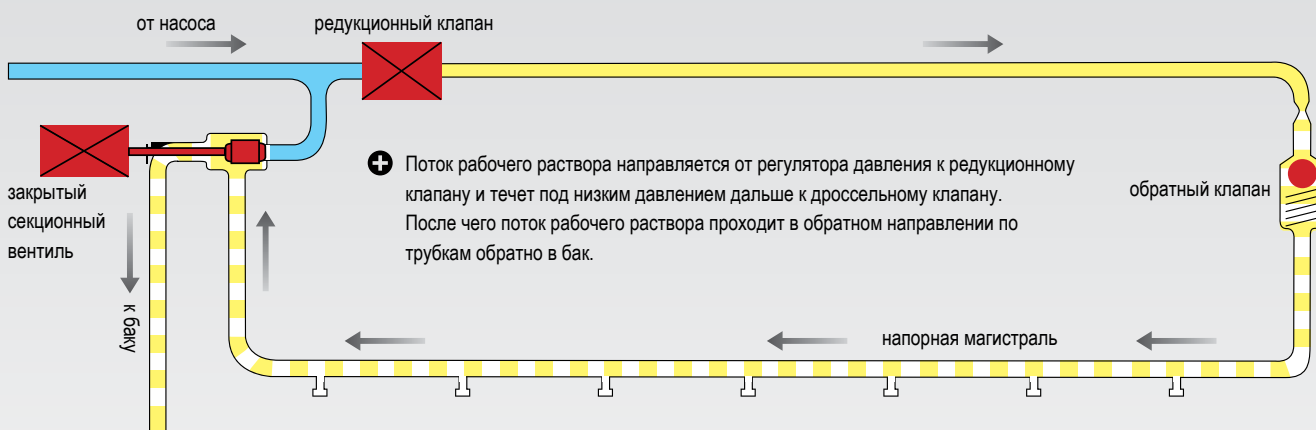

Электронное включение крайних форсунок на штанге Super-S

Для экологичного опрыскивания на границе поля

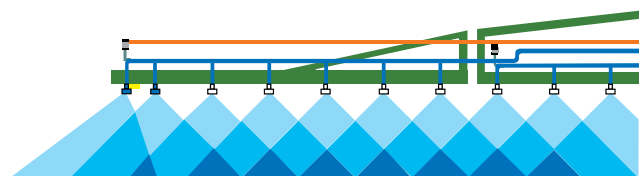

Включение дополнительных форсунок

Для увеличения обычной ширины захвата можно включить дополнительную асимметричную форсунку. Это важно прежде всего в тех случаях, когда расстояние между технологическими колеями выдерживается не совсем точно.

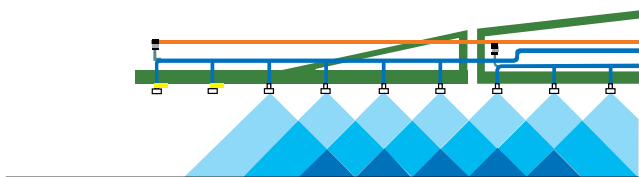

Включение конечных форсунок

Если согласно действующим правилам по минимально допустимому удалению от водоемов необходимо оставить необработанной полосу в один метр от края поля, предлагается схема отключения конечных форсунок.

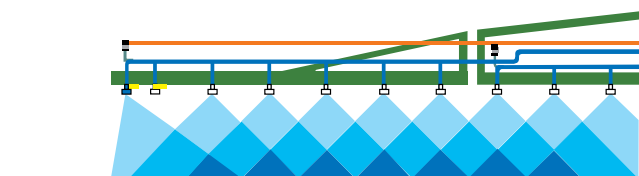

Включение пограничных форсунок

Для точного опрыскивания на границе двух чувствительных культур можно использовать пограничные форсунки, более строго ограничивающие пятно распыла.



Пофорсуночное включение AmaSwitch для штанги Super-S2

Пример: ширина захвата 24 м (6-6-8-8-8-6-6 = 48 форсунок)

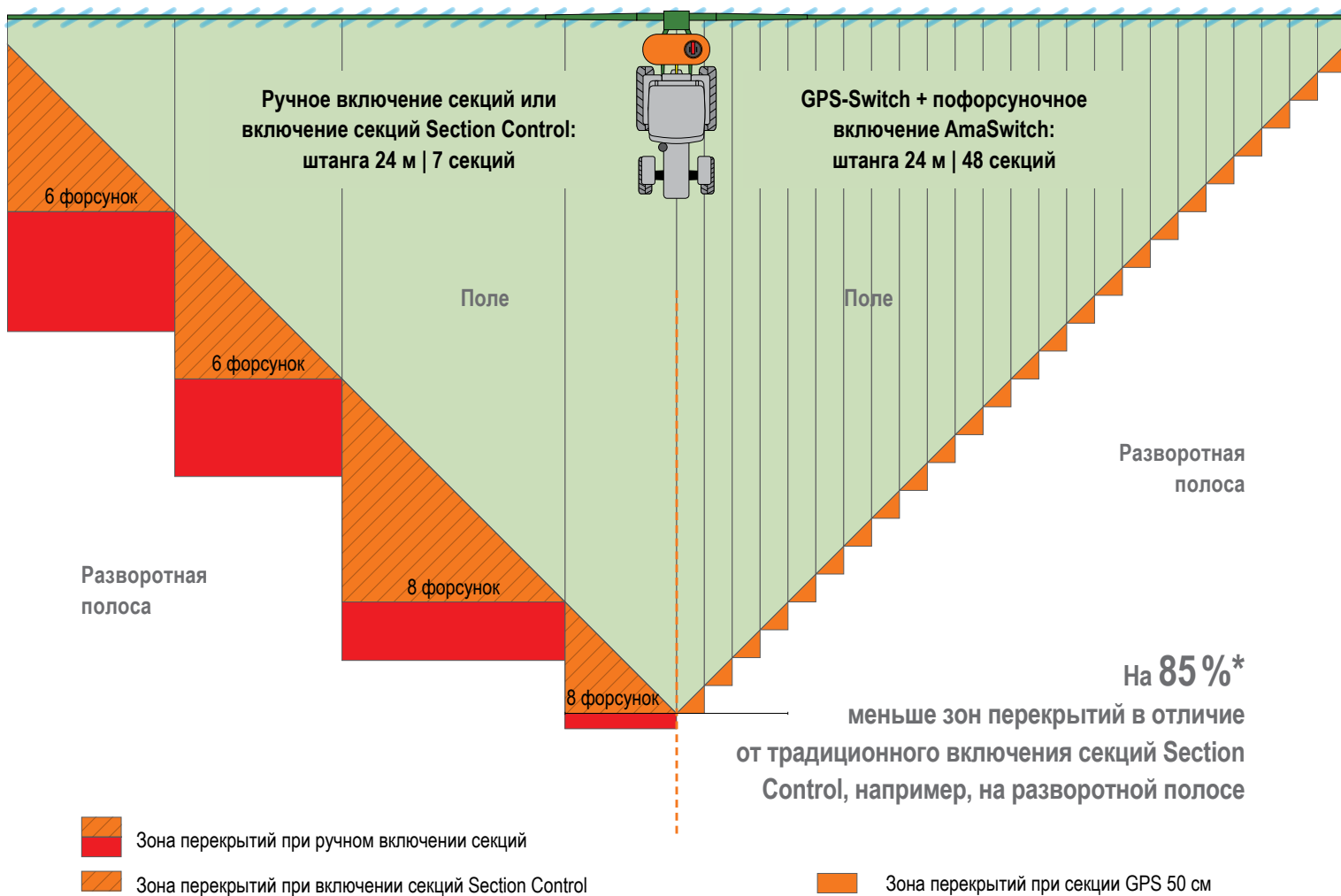

Автоматическое включение на разворотной полосе и посекционное включение

GPS-Switch

5%*

Экономия средств защиты растений



Электрическое пофорсуночное включение

AmaSwitch

5%*

Дополнительная экономия средств защиты растений

* Значения зависят от структуры площадей, ширины захвата и количества секций

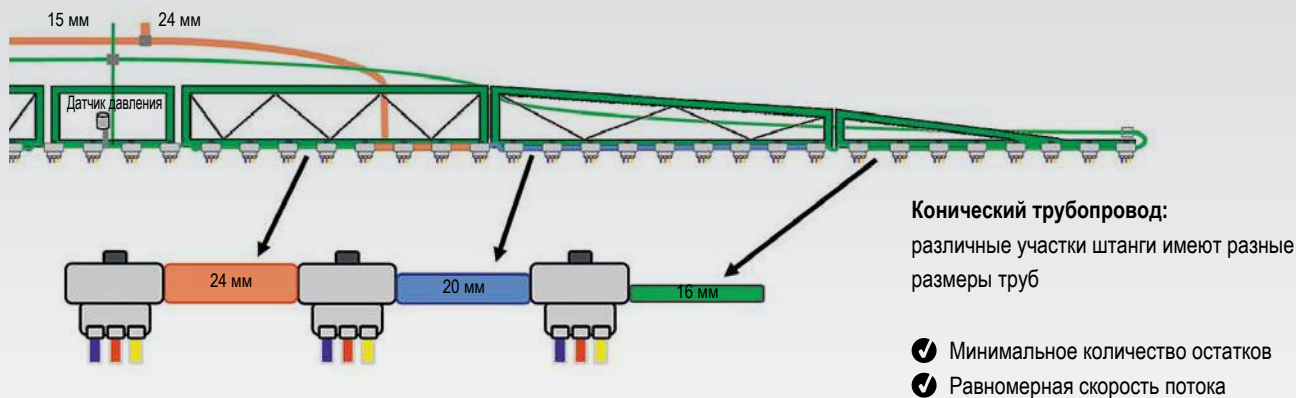

Точное включение секций 50 см

В комбинации AmaSwitch с автоматическим включением на разворотной полосе и посекционным включением GPS-Switch происходит автоматическое пофорсуночное включение по секциям 50 см.

Важнейшим преимуществом пофорсуночного включения является возможность еще более точной обработки при малых секциях на узких участках поля и клиньях, а также на разворотной полосе. Зоны перекрытий значительно уменьшены и в отличие от традиционного включения секций Section Control, например, на разворотной полосе на 85 % меньше. Так, комбинация из GPS-Switch и AmaSwitch, в зависимости от структуры площадей, ширины захвата и количества секций, ведет к существенной экономии средств по сравнению с традиционной техникой для защиты растений.

Новая техника базируется на 3-секционном держателе с электрическим включением и отключением форсунок. Система предлагает, наряду с автоматическим включением секции 50 см, свободную конфигурацию форсунок.

- Электрическое пофорсуночное включение с коническим трубопроводом

AmaSwitch представляет собой недорогую альтернативу для тех пользователей, которые не придают особого значения электрическому переключению форсунок, однако желают воспользоваться преимуществами очень точного включения на узких участках поля и в зонах перекрытий благодаря включению секций 50 см.

В серийное оснащение AmaSwitch входит система циркуляции высокого давления DUS pro. DUS pro предотвращает отложения в трубках опрыскивания и обеспечивает неизменную концентрацию раствора. Благодаря системе циркуляции высокого давления все форсунки по всей ширине захвата всегда заполнены и в любое время готовы к работе. Кроме того, раствор при отключении отдельных форсунок, а также при выполнении разворота или транспортировке постоянно циркулирует. Таким образом, надежно предотвращается образование отложений, засорений и расслоений в трубках опрыскивания. В качестве специального оснащения AmaSwitch может поставляться в комбинации со светодиодным освещением отдельных форсунок.



Пофорсуночное включение AmaSwitch

Ваши преимущества	TG-арматура	AmaSwitch
Секции	до 13	до 60
Секции 50 см	–	
Ручное включение форсунок		
Циркуляция низкого давления (DUS)		–
Циркуляция высокого давления (DUS pro)	–	
Расстояние между форсунками 25 см		–
Свободная конфигурация секций	–	
Отсутствие сжатого воздуха		
Светодиодное освещение отдельных форсунок		

Включение форсунок – Обзор систем

■ = да ■ = опционально – = нет

Правильный выбор форсунок

Основа для успешной защиты растений



Снижение сноса ветром даже при большой скорости ветра

С помощью инжекторных форсунок с функцией нагнетания воздуха средства защиты растений могут вноситься с минимальным сносом при ветреных погодных условиях. Они находят универсальное применение на всех культурах и при любых условиях. Поскольку препарат вносится большими каплями, эти форсунки могут использоваться даже при большой скорости ветра.

AMAZONE предлагает широкий выбор форсунок от Agrotop, Lechler и Teejet.

Одинарные и многокорпусные крепления форсунок

Расположенные в профилях штанг корпуса форсунок со встроенными обратными мембранными клапанами надежно защищают систему от подтекания форсунок. Саморегулируемые байонетные затворы обеспечивают быструю замену форсунок без применения инструментов. Трех- и четырехкорпусные форсунки подходят при частой замене форсунок для разных областей применения, препаратов и культур. Защитные трубки форсунок на крайних коленах штанг или (под заказ) по всей ширине захвата обеспечивают защиту длинных инжекторных форсунок и многокорпусных креплений.





Примеры

- 1) Lechler IDN 120-025
- 2) Teejet XRC 110-025
- 3) Agrotop Airmix 110-04



При покупке опрыскивателя AMAZONE Вы бесплатно получите монтажный ключ AMAZONE для простой замены форсунок.

Инжекторные форсунки (ID, TTI) обладают широким спектром капель и относительно области применения особенно переменны. Диапазон давления возможен в пределах 2-8 bar.

Если качество смачивания обрабатываемых поверхностей стоит на первом плане при внесении, то рекомендуется использовать стандартные или препятствующие сносу ветром форсунки с мелкими каплями, такие как XR или AD. Однако, при давлении свыше 3 bar требуется особая осторожность по причине склонности к сносу ветром.

Хорошим компромиссом являются современные компактные инжекторные форсунки ID-K или Airmix: они относительно устойчивы к сносу ветром, однако, размер капель средний при рабочем давлении 2-4 bar.

Если требуется максимально высокое качество смачивания, то имеется интересная альтернатива в виде двойной плоскофакельной форсунки: AVI Twin от Agrotop – двойная инжекторная плоскофакельная форсунка – также не является слишком мелкокапельной.

Факел опрыскивания, разделённый на две части, обеспечивает равномерное попадание препарата на переднюю и заднюю часть растения.

При скорости > 10 км/ч использование форсунки TD-HiSpeed с асимметричным углом впрыска может представлять особый интерес.

Распределение размеров капель

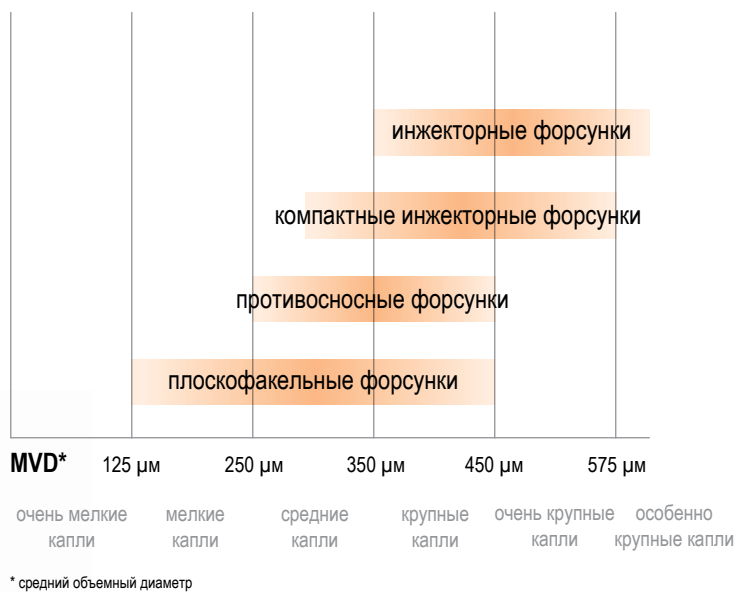

Оснащение на любой вкус



AMAZONE предлагает Вам элегантное решение, в сочетании со штангой Super-S, для успешного подлистного опрыскивания в овощеводстве или при возделывании кукурузы. Система Dropleg фирмы Lechler, например, является лёгким и прочным приспособлением для подлистного опрыскивания, со свободным ходом поперёк рядов, отвечающая всем профессиональным требованиям.



Грузы из нержавеющей стали на шлангах для жидких удобрений

Комфортное внесение жидких удобрений

В сочетании со штангой AMAZONE поставляется отдельный комплект шлангов для внесения жидких удобрений для надежного позднего внесения удобрений. Алюминиевые профили подвески шлангов устанавливаются на штангах просто и быстро. Грузы из нержавеющей стали оптимизируют положение шлангов для жидких удобрений на посевах.

AMAZONE предлагает для крупнокапельного внесения жидких удобрений 3-, 5- или 7-струйные форсунки.

- ❗ «Форсунки имеют удобный доступ, и только Amazone предлагает необходимые шланги для внесения жидких удобрений».

(журнал rprofi – Практический тест
«Сравнение 5 навесных опрыскивателей» · 01/2013)



Светодиодное освещение штанги Super-S

Для гибкой и эффективной работы в сумерках и ночью предлагается светодиодное освещение штанги.

Две светодиодные фары дальнего света, расположенные в центре штанги, гарантируют полный контроль форсунок.

Светодиодное освещение отдельных форсунок на штанге Super-S

Профессиональное рабочее освещение является сегодня основой для гибкой и эффективной работы в сумерках и ночью. Освещение факела распыла гарантирует полный контроль форсунок с одного взгляда.

Светодиодное освещение отдельных форсунок позволяет целенаправленно осветить каждый факел распыла. Абсолютно точно можно определить работоспособность каждой форсунки на штанге, вплоть до последней.

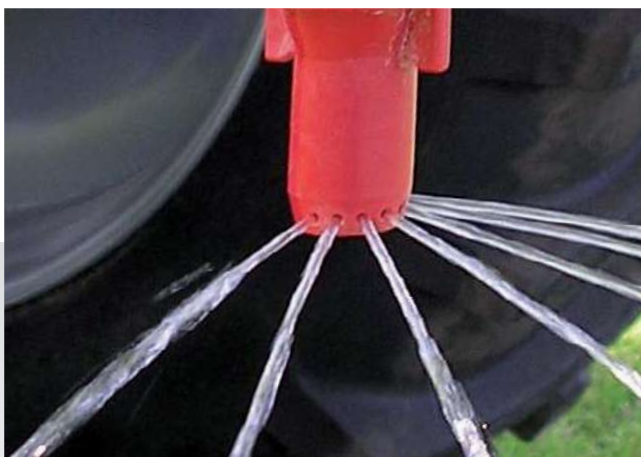

7-струйная форсунка



Компактная самоходная машина

UF с фронтальным баком



❗ «AMAZONE удалось сделать фронтальный бак действительно практичным посредством интеллектуальной системы управления жидкостным контуром».

(Top Agrar 10/2008)

За счет фронтального бака FT объем бака навесного опрыскивателя UF можно очень просто увеличить на 1.000 л. Благодаря опциональной системе FlowControl и компактной конструкции фронтальный бак является идеальным решением для увеличения вместимости UF.



Топ-аргументы:

- ⊕ Интеллектуальная система менеджмента уровня препарата FlowControl – для оптимального распределения веса
- ⊕ Оптимальное движение на склонах за счет баллаستировки передней оси
- ⊕ Чрезвычайно компактная конструкция благодаря фронтальному расположению – для большей маневренности на поле и безопасной транспортировки по общественным дорогам

Явные преимущества маневренных тракторов с навесными агрегатами по сравнению с прицепными опрыскивателями на небольших и неравномерных полях, а также при движении боком по склону – это хорошие аргументы в пользу фронтального бункера.

Но также и в классе самоходных агрегатов на 3.000 литров комфортный трактор с высококачественно оснащенной комбинацией навесного опрыскивателя и фронтального бака является интересной альтернативой.

Преимущества перед самоходным опрыскивателем

- ✔ значительное ценовое преимущество
- ✔ допустимая скорость движения по дорогам общего пользования до 50 км/ч
- ✔ допустимая скорость движения 80 км/ч с системой Fasttrac
- ✔ трактор можно использовать для выполнения других работ

Преимущества перед прицепным опрыскивателем

- ✔ компактная единица
- ✔ меньший боковой снос на склонах
- ✔ хорошая балластировка передней оси приводит к оптимальному движению на склонах
- ✔ высокая маневренность на разворотной полосе
- ✔ маневренность на маленьких площадях
- ✔ компактная транспортировка даже на узких дорогах и при проезде через населенные пункты
- ✔ фронтальный бак служит одновременно фронтальным грузом и обеспечивает оптимальный баланс
- ✔ уменьшение давления на почву
- ✔ ценовое преимущество



Автоматическая система менеджмента потока Flow-Control

Работа как с большим баком





- Терминал управления AMATRON 3 регулирует циркуляцию жидкости. При достижении уровня жидкости в баке 30 % начинается подача жидкости из фронтального бака.

Электронная система управления распределением раствора

Особенностью FT 1001 является 100%-ная интеграция фронтального бака в навесной опрыскиватель посредством электронной системы менеджмента уровня препарата Flow-Control в ISOBUS-терминале. Технической базой для системы Flow-Control являются два электронных датчика уровня жидкости в баках и два высокопроизводительных инжектора. Мощность перекачки в каждом направлении составляет до 200 л/мин. Раствор всегда находится в гомогенном состоянии.

ISOBUS-терминал автоматически регулирует циркуляцию раствора, так что обеспечивается постоянное оптимальное распределение веса. Преждевременная разгрузка передней оси тем самым предотвращается. В зависимости от уровня жидкости в баке происходит своевременная подача раствора из фронтального бака, и навесной опрыскиватель никогда не бывает пустым. Раствор при этом всегда поддерживается в гомогенном состоянии.

С помощью ручного управления возможна также подача во фронтальный бак только чистой воды.

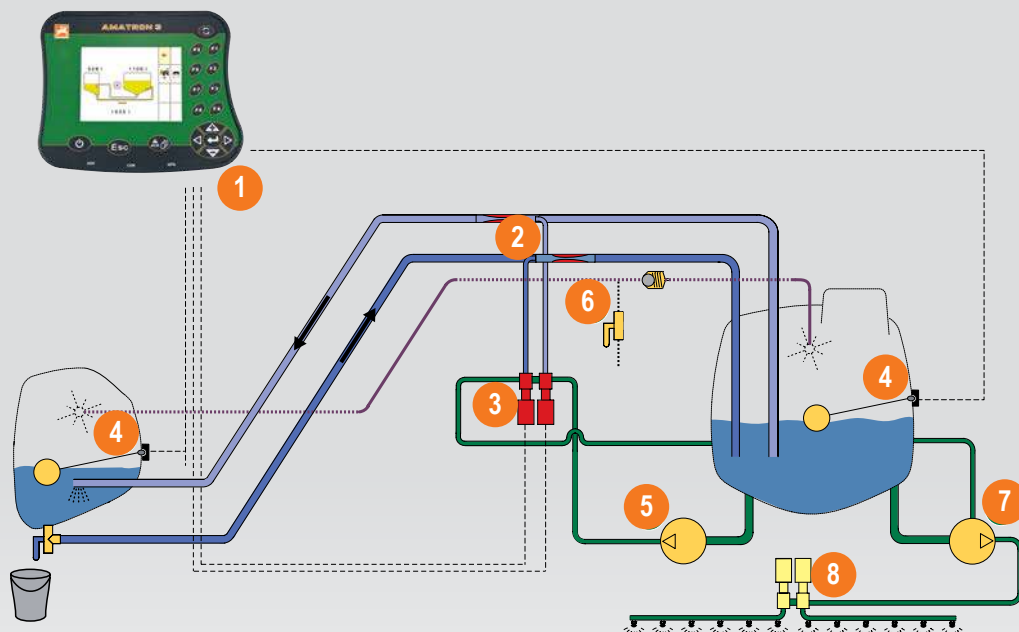

- Автоматизированная циркуляция жидкости с системой Flow-Control
- 1) AMATRON 3
- 2) высокопроизводительные инжекторы
- 3) вентили для инжекторов
- 4) электронный указатель уровня жидкости
- 5) насос Flow-Control 115 л/мин
- 6) внутренняя очистка
- 7) насос UF
- 8) напорная магистраль

Удобство в управлении и транспорт





Продуманный дизайн для высокой степени безопасности

Во дворе или в ангаре: для компактной комбинации на опорных роликах всегда должна быть соответствующая стояночная площадка. Простота в использовании бросается в глаза уже после первого применения.

Внутренняя очистка осуществляется с использованием чистой воды из бака навесного опрыскивателя UF. Дополнительный бак для воды объемом 100 л позволяет проводить очистку с учётом европейских нормативов (запас чистой воды - минимум 10% от объёма бака).

Компактная комбинация трактора с опрыскивателем показывает особые преимущества на узких проездах через населенные пункты. За счет продуманного дизайна FT практически не возникает большого ограничения поля зрения.



Фронтальный бак AMAZONE FT 1001 выполняет все необходимые директивы ЕС и нормы безопасности дорожного движения.

Опциональная система освещения необходима тогда, когда осветительное устройство трактора перекрыто. Перекрытые фары ближнего света трактора должны дублироваться на крыше трактора. Монтаж каких-либо приспособлений на фронтальном баке не разрешен.



☑ Опциональная система камер

Опциональная система камер на фронтальном баке и навесном опрыскивателе обеспечивает безопасность при движении вперед и назад в условиях плохой видимости. Монитор с высоким разрешением, антибликовым покрытием и подсветкой может передавать изображения сразу с двух камер.

Сервис AMAZONE – всегда рядом с Вами

Для нас важно, чтобы Вы были довольны



Verschleißteilkatalog
für Landtechnik und Kommunaltechnik

Wearing parts catalogue
for agricultural machinery and groundcare products

Catalogue pièces d'usure
pour machines agricoles et gamme espaces verts

Каталог изнашиваемых деталей
для сельскохозяйственной и коммунальной техники



**Choose the Original
Choose Success!**

Кампания VDMA:
Pro-Original



Довольство наших клиентов – важнейшая цель

У нас очень компетентные партнеры по сбыту. Это надёжные партнеры также в вопросах сервисного обслуживания для фермеров и руководителей МТС. Регулярно проводимые семинары и обучения позволяют нашим дилерам и сервисным инженерам быть в курсе актуального состояния техники.

Оригинал – всегда лучше

Ваши машины подвергаются экстремальному перенапряжению! Качество запасных частей AMAZONE гарантирует Вам надёжность и безопасность, которые необходимы для проведения эффективной обработки почвы, точного посева, профессионального внесения удобрений и успешной защиты растений.

Только оригинальные запасные части в точности подходят по функциональности и долговечности машинам AMAZONE. Это гарантирует получение оптимального результата. Оригинальные запчасти по адекватным ценам в итоге полностью окупаются.

Поэтому выбирайте оригинальную технологию AMAZONE!

Преимущества оригинальных запасных частей:

- ✓ Качество и надёжность
- ✓ Инновации и производительность
- ✓ Постоянное наличие
- ✓ Высокая стоимость использованных машин при перепродаже

Мы предлагаем первоклассный сервис по запасным частям

Наша логистика запасных частей по всему миру основана на наличии централизованного склада запасных частей на головном заводе в Хасберген-Гасте/Германия. Это обеспечивает оптимальное наличие запасных частей, в том числе и для более старых моделей.

На централизованном складе запасных частей в Хасберген-Гасте резервные детали, заказанные до 17 часов, отгружаются со склада в тот же день. Благодаря нашей современной складской системе происходит комплектование и резервирование 34 000 различных запасных частей и изнашиваемых деталей. Ежедневно обрабатывается порядка 800 заказов от наших клиентов.

AMAZONE „E-Learning“ – Обучение механизаторов за компьютером

AMAZONE разместила на своей домашней странице в Интернете www.amazone.de/e-learning очень полезную функцию «E-Learning». «E-Learning» – это интерактивное обучение механизаторов, при котором механизаторам предоставляется возможность самостоятельно и вне периода эксплуатации тренироваться в управлении комплексной машины дистанционно или в режиме реального времени, интерактивно за компьютером или на планшете. Данный сервис предлагает механизаторам возможность ознакомиться с новой машиной перед первым использованием. С другой стороны, опытные механизаторы могут освежить свои знания и повысить свою квалификацию, чтобы полностью исчерпать потенциал работы машины уже в первые дни.



Технические характеристики навесного опрыскивателя UF

Тип	UF 901 12 м Q-plus 115 л/мин NG 5-секц AMASET ⁺	UF 901 15 м Q-plus 160 л/мин TG 5-секц AMASPRAY ⁺	UF 1201 15 м Super-S1 160 л/мин NG 5-секц AMASET ⁺	UF 1201 21/15 м Super-S1 210 л/мин TG 7-секц AMATRON 3	UF 1501 21 м Super-S2 210 л/мин TG 5-секц AMASPRAY ⁺	UF 1501 24 м Super-S2 250 л/мин TG 7-секц AMATRON 3	UF 1801 24 м Super-S2 250 л/мин TG 7-секц AMASPRAY ⁺	UF 1801 30 м Super-S2 250 л/мин TG 9-секц AMATRON 3
Фактический объем (л)	1.050	1.050	1.350	1.350	1.720	1.720	1.920	1.920
Собственная масса (кг)	680	713	893	1.012	1.188	1.206	1.226	1.304
Длина (м) *	1,65	1,65	1,70	1,70	1,90	1,90	1,90	2,00
Высота (м)	2,66	2,66	3,30	3,30	2,90	2,90	2,90	2,95
Транспортная ширина (м)	2,56	3,00	2,40	2,40	2,40	2,40	2,40	2,40
Регулировка высоты (м)	0,50 – 2,10	0,50 – 2,10	0,50 – 2,10	0,50 – 2,20	0,50 – 2,20	0,50 – 2,20	0,50 – 2,20	0,50 – 2,20

* Размеры от крепления нижней тяги



Тип	FT 1001, Flow Control
Основная масса (кг)	217
Номинальный объем (л)	1.000
Фактический объем (л)	1.125
Допустимая общая масса (кг)	1.475

Иллюстрации, содержание и данные о технических характеристиках без обязательств!
В зависимости от оснащения технические характеристики могут отличаться. Возможно некоторое несоответствие изображений машин требованиям правил дорожного движения той или иной страны.



AMAZONEN-WERKE H. DREYER GmbH & Co. KG

Postfach 51 · D-49202 Hasbergen-Gaste

Телефон: +49 (0)5405 501-0 · Факс: +49 (0)5405 501-193